

57.282

## Viewmaster Monitorarm - Wand 282

Erstaunlich große Reichweite und hochsensible, dynamische Höhenverstellung machen es leicht, auch über einen weiten Bereich die optimale ergonomische Position zu finden. Durch die bei Bedarf zusammenklappbaren Ausleger bleibt der Arm kompakt. Die Kabel werden entlang der Armausleger geführt, wodurch ein ordentlicher, professioneller Eindruck entsteht.

- Dynamischer Höheneinstellungsbereich von 305 mm
- Erhöhte unabhängige Tiefenverstellung
- Teilweise integriertes oder verstecktes Kabelmanagement
- Hauptkomponenten aus Aluminium
- Kompatibel mit VESA MIS-D 75 x 75/100 x 100 mm
- Drehbar +90°/-90°, neigbar +90°/-90°, schwenkbar +90°/-90°
- Tragfähigkeit 4,5 - 10 kg pro Monitor
- Geliefert mit Wandbefestigung
- Eingebaute SUSPA®-Gasdruckfeder

# viewmaster x

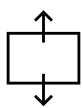
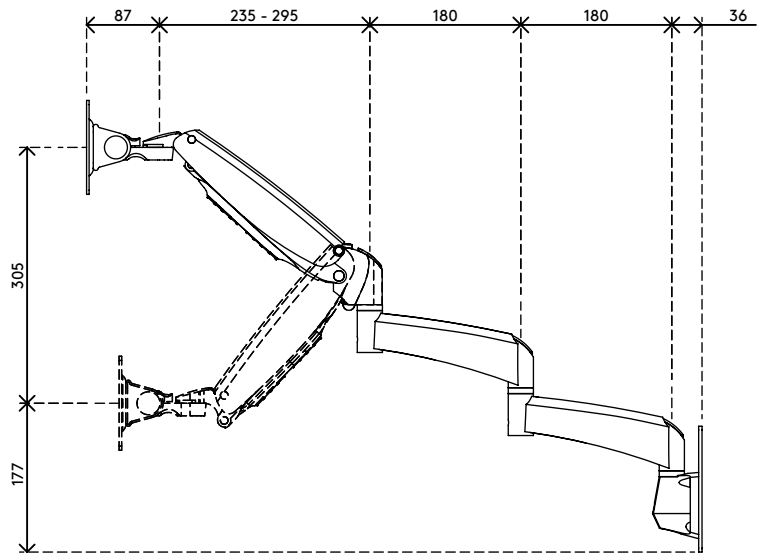
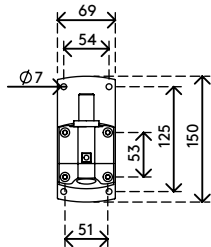
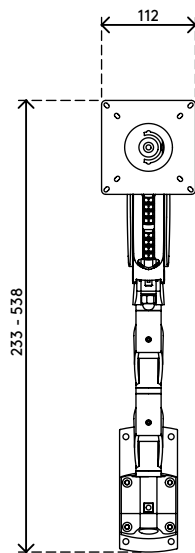
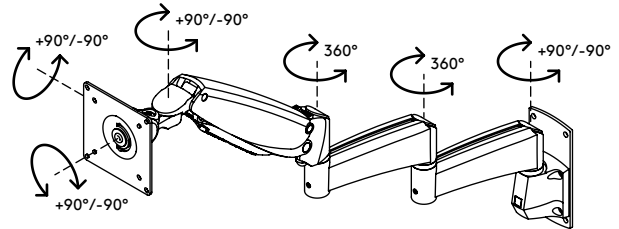
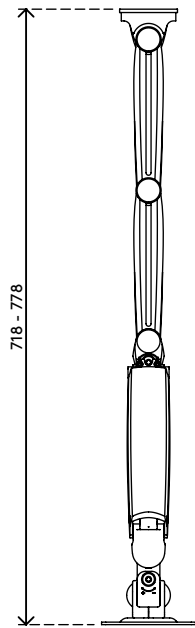

305 mm (12,0")



+90°/-90°

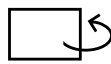

+90°/-90°



+90°/-90°



75 x 75/100 x 100



4,5 - 10 kg

## Viewmaster Monitorarm - Wand 282

2016/03/25

# 57.282

 490 x 285 x 140 mm

 1 pcs

 silber

 4,305 kg

 805410572822